



XIN MIX[®]

DOOR SYSTEMS

M
E
E
T
S

BERMA

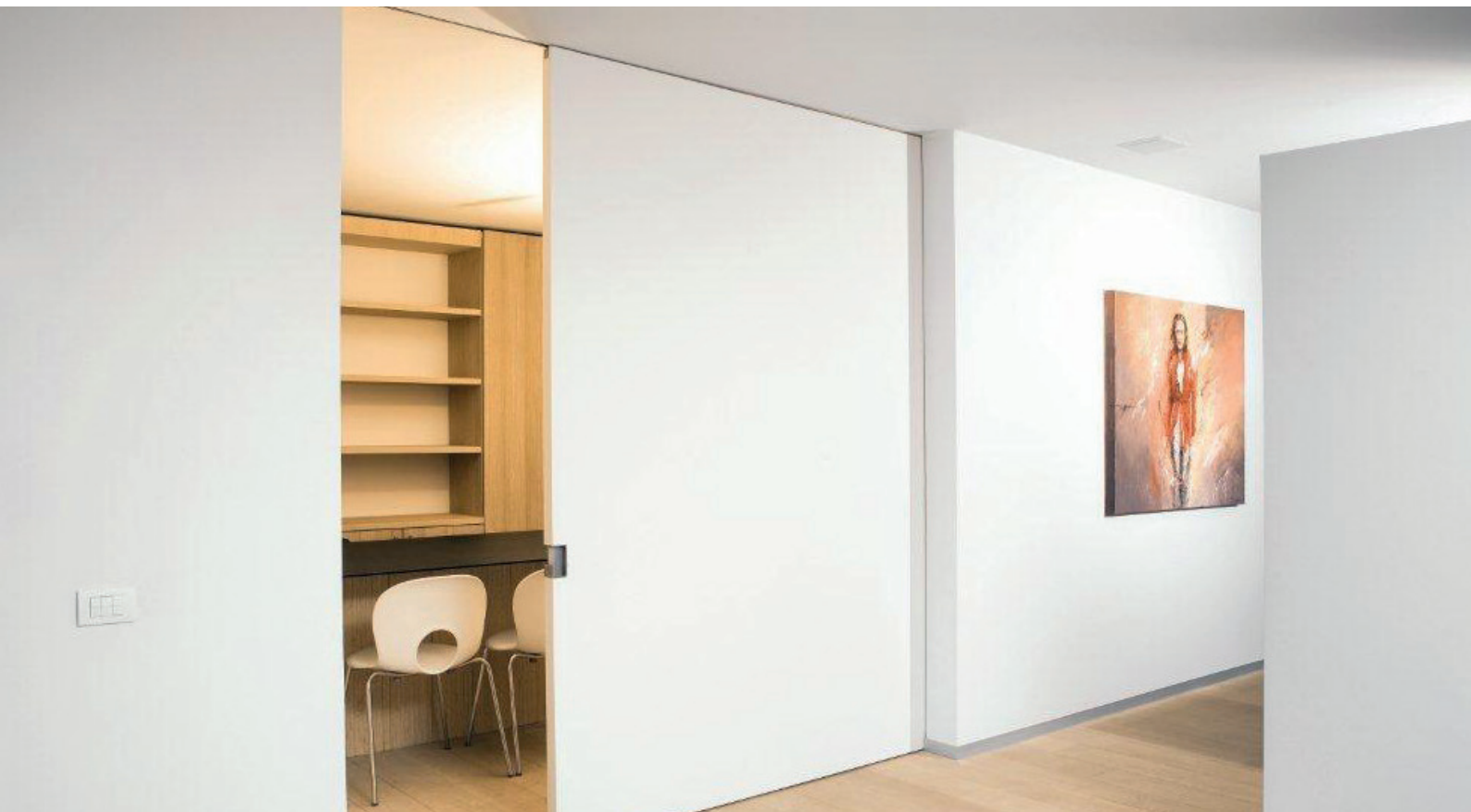





Xinnix staat voor:

- Specialist in zijn vakgebied
- Volledig vlakwandige draaideuren, onafhankelijk van de draairichting
- Een Belgisch product: beschikbaarheid en snelle levertermijn
- 3-D regelbaar onzichtbaar scharnier, omkeerbaar
- Magnetische sloten voorkomen beschadiging
- Dichtingsrubbers voor akoestiek en isolatie zijn vanzelfsprekend
- U kiest zelf uw deurbeslag
- Systeem is geschikt voor iedere deur (schilder deur, klassieke deur,...)
- Ingewerkte plinten mogelijk
- Plaatsbesparende schuifdeuren voor alle afmetingen
- Branddeuren
- Akoestische deuren
- Geschikt voor ieder wandtype: zowel gipsplaat als te bepleisteren wanden

Draai-en schuifdeursysteem oplossingen voor een strak interieur

Vlakwandige draaideursystemen

Xinnix biedt een oplossing betreft het creëren van een mooi, tijdloos interieur. Xinnix Door Systems produceert draaideursystemen voor binnendeuren. Elk systeem voor draaideuren is een samengesteld frame, bestaande uit wit (RAL 9016) of zwart (RAL 9005) voorgelakte, geprimerde aluminium profielen. Deze zijn dusdanig bewerkt om het beslag, dat inbegrepen is in het pakket, verborgen te kunnen monteren.

Het inbegrepen beslag omvat 3D onafhankelijk regelbare scharnieren (volgens kleur van het profiel), een Xinnix magneetslot en dichtingsrubbers. Het systeem kan toegepast worden voor draaideuren met standaardmaten of maatwerk tot 3500 mm hoog. Het frame X240 kan ook brandwerend of akoestisch aangeleverd worden.

Schuifdeursystemen in de wand

Het X5 Pocket schuifstelsel laat toe om op de meest eenvoudige manier de deur in de wand te laten schuiven. De systemen zijn beschikbaar voor deurbladen tot maar liefst 3500 mm hoog en 3000 mm breed.

De schuifdeurenkit bestaat uit een verticaal profielenset waarop de beplating komt en de horizontale set van rail, vloerplaat en ophanging. Tot slot is er ook een afwerkset: slaglat en afwerking bovenaan.

- Geen dubbele muur nodig.
- Snelle en eenvoudige plaatsing.
- Strak resultaat.
- Afkortbaar op de werf.
- Standaardhoogtes of ingewerkt in het plafond.

Nieuwbouw of renovatie, voor beiden biedt Xinnix de eenvoudigste mogelijkheden met de mooiste resultaten.

INHOUDSOPGAVE

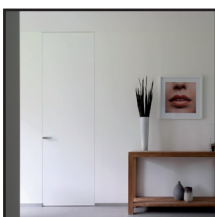

X40
blz. 6-8

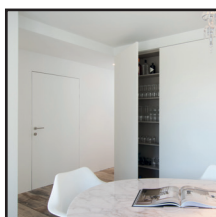

X1
blz. 10-11

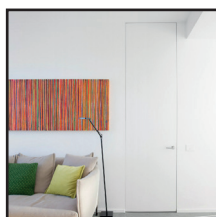

X2
blz. 12-13

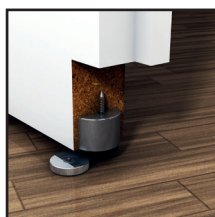

TOEBEHOREN
blz. 14-15



X5 + TOEBEHOREN
blz. 16-21



XP50 - PLINTEN
blz. 22-23





X40

Geschikt voor duwende en trekkende deur.



1
Omkeerbaar
Hoek van 90° en kopstuk zonder slag. Op moment van montage wordt de draairichting bepaald.

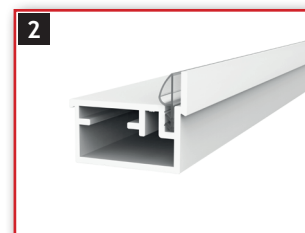

2
Witte afwerking (primer)
Aluminium frame. Akoestisch dichtingsrubber inbegrepen. *Ook beschikbaar in zwart.*

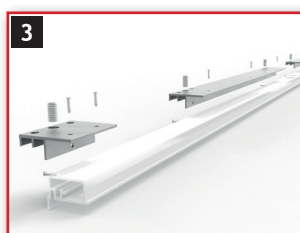

3
Universele bevestiging
Geschikt voor elke muurdikte vanaf 72 mm.



4
Slot met magnetische dagschoot
Zorgt voor een geruisloze sluiting van de deur. Deur en greep niet inbegrepen.



5
3D onzichtbare witte scharnieren
Afdekkap in wit aluminium. Zijdelingse en diepteverstelling van +/- 1 mm. Hoogteverstelling van +/- 3 mm. *Ook beschikbaar in zwart.*



6
Set incl. deurblad in tubespaan 40 mm zie blz. 8

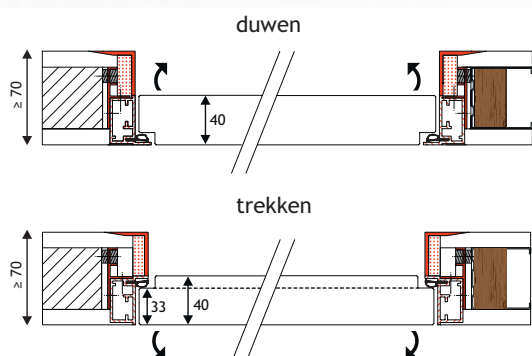

- Eén enkel frame - één deurblad - **vier** functies per zijde.
- Plaatsing van deurframe en deurpaneel op hetzelfde moment.
- Geschikt voor ieder wandtype: zowel gipsplaat als te bepleisteren wanden.
- Standaard voorzien van een witte of zwarte grondlaag.
- Kit per deurhoogte 2015, 2115 en 2315 mm.
- Kit per deurbreedte 630 tot 1030 mm (per 50 mm).
- Mechanisch en onzichtbaar te bevestigen in de wandconstructie.
- Set met deurblad ook leverbaar.



X40 - UNIVERSEEL DEURSYSTEEM

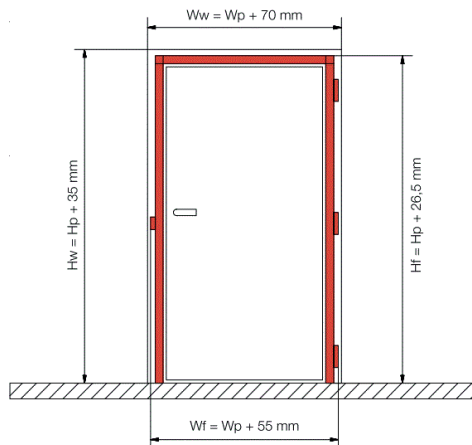
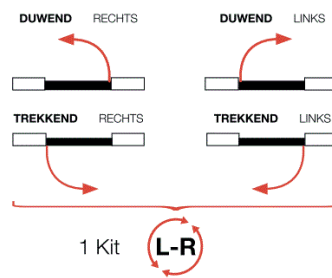

Hp: Hoogte deurpaneel
 Wp: Breedte deurpaneel
 Hf: Hoogte deurframe
 Wf: Breedte deurframe
 Hw: Opening hoogte muur
 Ww: Opening breedte muur

SET OOK BESCHIKBAAR IN ZWART



OMSCHRIJVING	KLEUR	HOOGTE	CODE
--------------	-------	--------	------

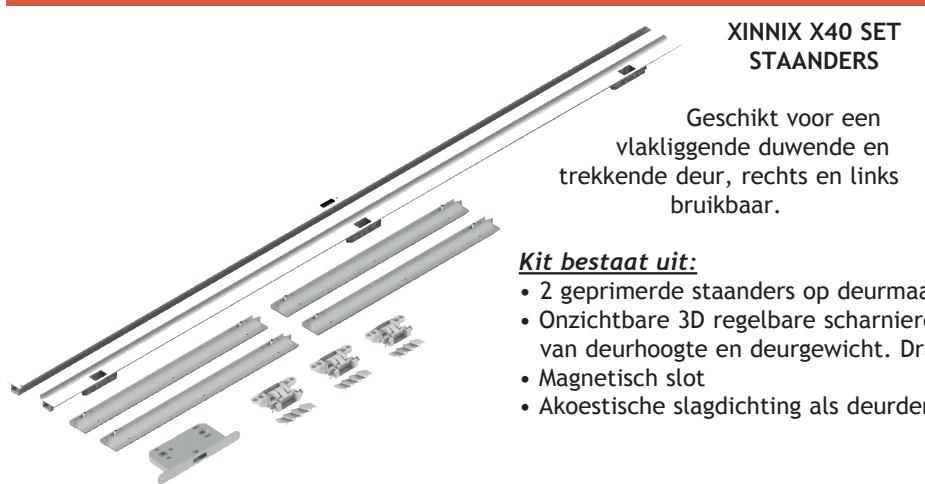

XINNIX X40 SET STAANDERS

Geschikt voor een vlakliggende duwende en trekkende deur, rechts en links bruikbaar.

wit	2015 mm	9484-0090
wit	2115 mm	9484-0190
wit	2315 mm	9484-0390
zwart	2015 mm	9484-3090
zwart	2115 mm	9484-3190
zwart	2315 mm	9484-3390

Kit bestaat uit:

- 2 gepremerde staanders op deurmaat waarvan één met scharnieruitsparing.
- Onzichtbare 3D regelbare scharnieren A24: aantal en type in functie van deurhoogte en deurgewicht. Draagkracht: 30 kg/scharnier.
- Magnetisch slot
- Akoestische slagdichting als deurdemping.

OMSCHRIJVING	KLEUR	BREEDTE	CODE
--------------	-------	---------	------



XINNIX X40 SET KOPSTUK

wit	630 mm	9484-1630
wit	730 mm	9484-1730
wit	780 mm	9484-1780
wit	830 mm	9484-1830
wit	880 mm	9484-1880
wit	930 mm	9484-1930
wit	980 mm	9484-1980
wit	1030 mm	9484-2030
zwart	630 mm	9484-3630
zwart	730 mm	9484-3730
zwart	780 mm	9484-3780
zwart	830 mm	9484-3830
zwart	880 mm	9484-3880
zwart	930 mm	9484-3930
zwart	980 mm	9484-3980
zwart	1030 mm	9484-3990

OMSCHRIJVING	DIKTE X BREEDTE X HOOGTE	CODE
--------------	--------------------------	------



XINNIX AFWERKINGSPROFIEL GIPSPLAAT
(5 stuks per doos)

9 x 120 x 2200 mm	9481-3220
9 x 120 x 2600 mm	9481-3260
9 x 120 x 3000 mm	9481-3300
9 x 260 x 2200 mm	9481-3226
9 x 260 x 3000 mm	9481-3306



X40 - UNIVERSEEL DEURSYSTEEM INCLUSIEF DEURBLAD

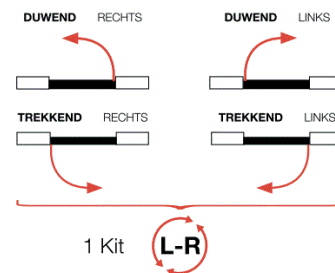
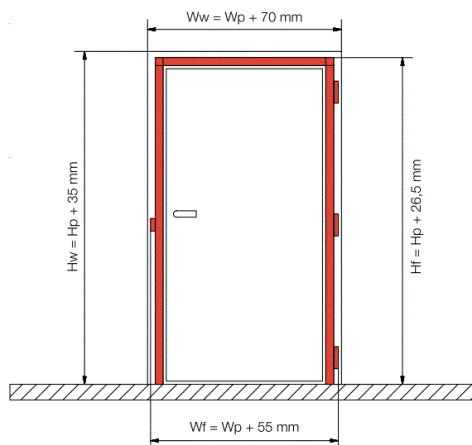

Hp: Hoogte deurpaneel
 Wp: Breedte deurpaneel
 Hf: Hoogte deurframe
 Wf: Breedte deurframe
 Hw: Opening hoogte muur
 Ww: Opening breedte muur

OMSCHRIJVING	DEURBLAD	UITVOERING	BREEDTE X HOOGTE	CODE
--------------	----------	------------	------------------	------



XINNIX X40 KIT INCLUSIEF DEURBLAD
 Geschikt voor een vlakliggende duwende en trekkende deur.

omkeerbaar	wit	2015 x 630 mm	9486-0630
omkeerbaar	wit	2015 x 730 mm	9486-0730
omkeerbaar	wit	2015 x 780 mm	9486-0780
omkeerbaar	wit	2015 x 830 mm	9486-0830
omkeerbaar	wit	2015 x 880 mm	9486-0880
omkeerbaar	wit	2015 x 930 mm	9486-0930
omkeerbaar	wit	2015 x 980 mm	9486-0980
omkeerbaar	wit	2015 x 1030 mm	9486-0990
links	wit	2115 x 630 mm	9486-1630
links	wit	2115 x 730 mm	9486-1730
links	wit	2115 x 780 mm	9486-1780
links	wit	2115 x 830 mm	9486-1830
links	wit	2115 x 880 mm	9486-1880
links	wit	2115 x 930 mm	9486-1930
links	wit	2115 x 980 mm	9486-1980
links	wit	2115 x 1030 mm	9486-1990
rechts	wit	2115 x 630 mm	9486-1631
rechts	wit	2115 x 730 mm	9486-1731
rechts	wit	2115 x 780 mm	9486-1781
rechts	wit	2115 x 830 mm	9486-1831
rechts	wit	2115 x 880 mm	9486-1881
rechts	wit	2115 x 930 mm	9486-1931
rechts	wit	2115 x 980 mm	9486-1981
rechts	wit	2115 x 1030 mm	9486-1991
links	wit	2315 x 630 mm	9486-2630
links	wit	2315 x 730 mm	9486-2730
links	wit	2315 x 780 mm	9486-2780
links	wit	2315 x 830 mm	9486-2830
links	wit	2315 x 880 mm	9486-2880
links	wit	2315 x 930 mm	9486-2930
links	wit	2315 x 980 mm	9486-2980
links	wit	2315 x 1030 mm	9486-2990
rechts	wit	2315 x 630 mm	9486-2631
rechts	wit	2315 x 730 mm	9486-2731
rechts	wit	2315 x 780 mm	9486-2781
rechts	wit	2315 x 830 mm	9486-2831
rechts	wit	2315 x 880 mm	9486-2881
rechts	wit	2315 x 930 mm	9486-2931
rechts	wit	2315 x 980 mm	9486-2981
rechts	wit	2315 x 1030 mm	9486-2991

Kit bestaat uit:

- 2 gepremerde staanders op deurmaat waarvan één met scharnieruitsparing.
- 1 kopstuk op deurmaat.
- Onzichtbare 3D regelbare scharnieren A24: aantal en type in functie van deurhoogte en deurgewicht.
- Magnetisch slot.
- Akoestische slagdichting als deurdemping.
- Deurblad in tubespaan, voorzien van witte primerlaag.

OMSCHRIJVING	DIKTE X BREEDTE X HOOGTE	CODE
--------------	--------------------------	------

XINNIX AFWERKINGSPROFIEL GIPSPLAAT (5 stuks per doos)	9 x 120 x 2200 mm	9481-3220
	9 x 120 x 2600 mm	9481-3260
	9 x 120 x 3000 mm	9481-3300
	9 x 260 x 2200 mm	9481-3226
	9 x 260 x 3000 mm	9481-3306

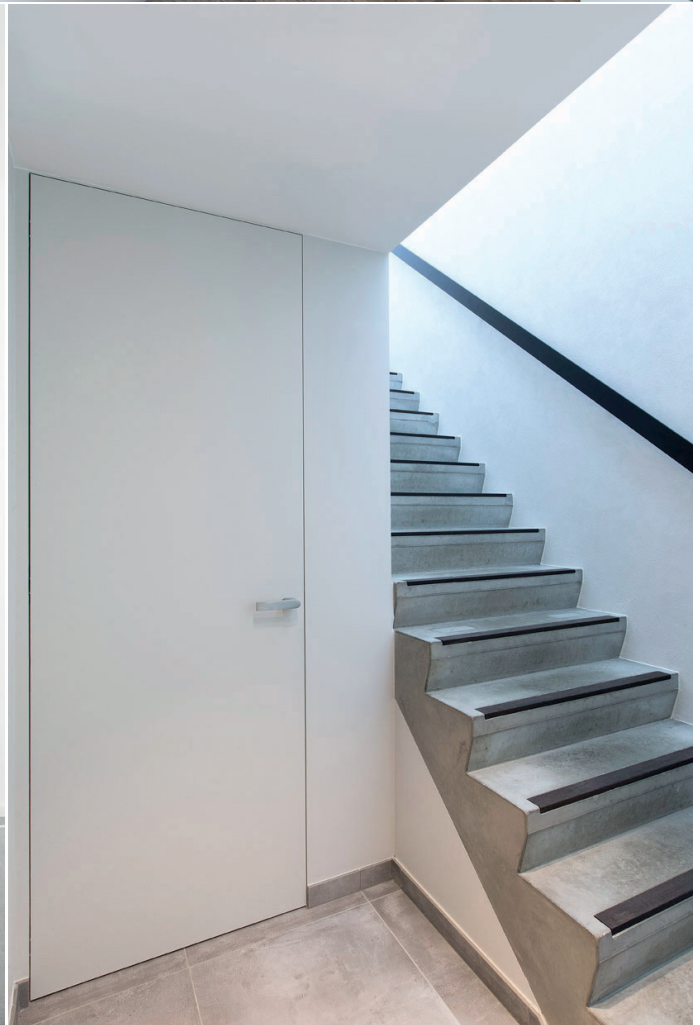

X1

Geschikt voor trekkende deuren.



1
Rechts of links draaiend 45° verstek en kopstuk met slag. Aangepast aan elke muurafwerking. Richting aan te geven bij bestelling.

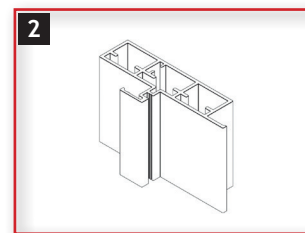

2
Witte afwerking (primer) Aluminium frame. Akoestisch dichtingsrubber ingegrepen.



3
Slot met magnetische dagschoot
Zorgt voor een geruisloze sluiting van de deur. Deur en greep leverbaar op bestelling.



3D onzichtbare scharnieren
Afdekkap in wit. Zijdellingse en diepteverstelling van +/- 1 mm. Hoogteverstelling van +/- 2 mm.

- Complete set, montageklaar (gelakt in witte primer), voor deur in gelijkliggend vlak.
- Bevestiging op metselwerk of op metalstud voor gipsplaat.
- Geschikt voor iedere deur van 40 of 50 mm dikte.
- Mogelijke afwerkingen: hout, tegels, pleisterwerk, ...
- Min. muurdikte: 100 mm.
- Kit per deurhoogte 2015, 2115 en 2315 mm.

- Kit per deurbreedte 630 tot 1030 mm (per 50 mm).
- Iedere standaard deurafmeting leverbaar, maatwerk is eveneens mogelijk.
- Mechanisch en onzichtbaar te bevestigen in de wandconstructie.
- Deurblad ook leverbaar op bestelling.



SET MET DEURBLAD
LEVERBAAR OP
AANVRAAG.

Youtube video's



Xinnix X1
plafondhoogte



Bestelbon



<https://www.xinnixdoorsystems.be/nl/downloads/draaideuren>

Onder voorbehoud van maatafwijkingen en technische veranderingen.

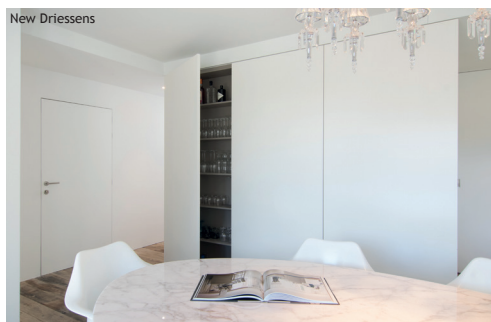

X1 - OPENTREKKEN

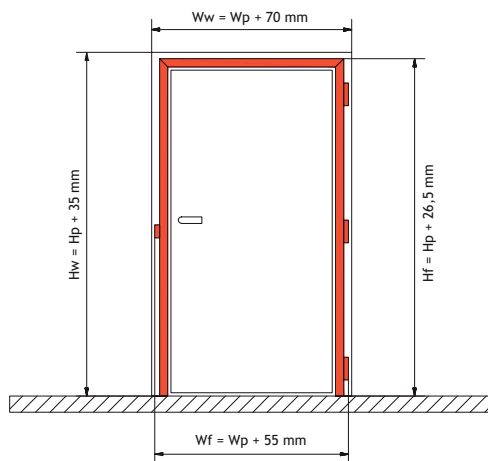

Hp: Hoogte deurpaneel
 Wp: Breedte deurpaneel
 Hf: Hoogte deurframe
 Wf: Breedte deurframe
 Hw: Opening hoogte muur
 Ww: Opening breedte muur



OMSCHRIJVING	UITVOERING	HOOGTE	CODE
 <p>XINNIX X1 SET STAANDERS</p> <p>Geschikt voor een vlakliggende trekkende deur, rechts of links.</p> <p>Kit bestaat uit:</p> <ul style="list-style-type: none"> • 2 geprimerde staanders op deurmaat waarvan één met scharnieruitsparing. • Onzichtbare 3D regelbare scharnieren A24: aantal en type in functie van deurhoogte en deurgewicht. Draagkracht: 30 kg./scharnier. • Magnetisch slot • Akoestische slagdichting als deurdemping. 	links	2015 mm	9481-0090
	links	2115 mm	9481-0190
	links	2315 mm	9481-0390
	rechts	2015 mm	9481-0091
	rechts	2115 mm	9481-0191
	rechts	2315 mm	9481-0391



MAATWERK TOT 3500 MM HOOGTE OP AANVRAAG. PLAFONDHOOGTE MOGELIJK.

OMSCHRIJVING	BREEDTE	CODE
 <p>XINNIX X1 SET KOPSTUK + AFSTANDSHOUDERS</p>	630 mm	9481-1630
	730 mm	9481-1730
	780 mm	9481-1780
	830 mm	9481-1830
	880 mm	9481-1880
	930 mm	9481-1930
	980 mm	9481-1980
	1030 mm	9481-1990



MAATWERK TOT 1230 MM BREEDTE OP AANVRAAG.

OMSCHRIJVING	DIKTE X BREEDTE X HOOGTE	CODE
 <p>XINNIX AFWERKINGSPROFIEL GIPSPLAAT (5 stuks per doos)</p>	9 x 120 x 2200 mm	9481-3220
	9 x 120 x 2600 mm	9481-3260
	9 x 120 x 3000 mm	9481-3300
	9 x 260 x 2200 mm	9481-3226
	9 x 260 x 3000 mm	9481-3306

Xinnix afwerking



X2

Geschikt voor duwende en trekkende deuren.



1
Rechts of links draaiend
45° verstek en kopstuk
met slag. Aangepast aan
elke muurafwerking.
Richting aan te geven bij
bestelling.



2
Witte afwerking (primer)
Aluminium frame.
Akoestisch dichtingsrubber
inbegrepen.
Ook beschikbaar in zwart.

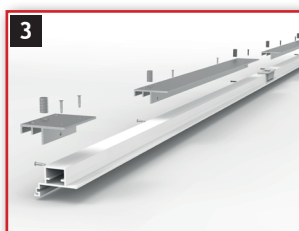

3
Universele bevestiging
Geschikt voor elke
muurdikte vanaf 75 mm.



4
Slot met magnetische
dagschoot
Zorgt voor een geruisloze
sluiting van de deur.
Deur en greep leverbaar
op bestelling.



5
3D onzichtbare scharnieren
Afdekkap in wit
aluminium. Zijdelingse en
diepteverstelling van +/- 1
mm. Hoogteverstelling van
+/- 2 mm.
Ook beschikbaar in zwart.

- Complete set, montageklaar (gelakt in witte primer), voor deur in gelijkliggend vlak.
- Bevestiging op metselwerk of op metalstud voor gipsplaat.
- Geschikt voor iedere deur van dikte 40 mm trekkend, 50 mm duwend.
- Mogelijke afwerkingen: hout, tegels, pleisterwerk, ...
- Min. muurdikte: 75 mm.
- Kit per deurhoogte 2015, 2115 en 2315 mm.
- Kit per deurbreedte 630 tot 1030 mm (per 50 mm).
- Iedere standaard deurafmeting leverbaar, maatwerk is eveneens mogelijk.
- Mechanisch en onzichtbaar te bevestigen in de wandconstructie.
- Deurblad ook leverbaar op bestelling.



**SET MET
DEURBLAD
LEVERBAAR OP
AANVRAAG.**

Youtube video's



Xinnix X2
plafondhoogte



Bestelbon



<https://www.xinnixdoorsystems.be/nl/downloads/draaideuren>

Onder voorbehoud van maatafwijkingen en technische veranderingen.

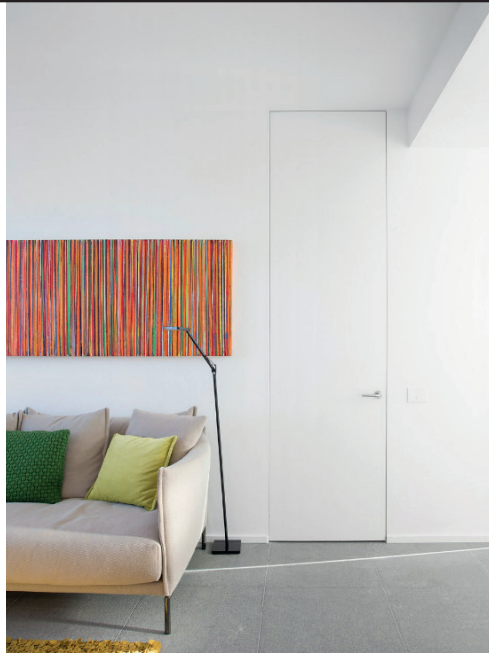

X2 - OPENDUWEN / OPENTREKKEN

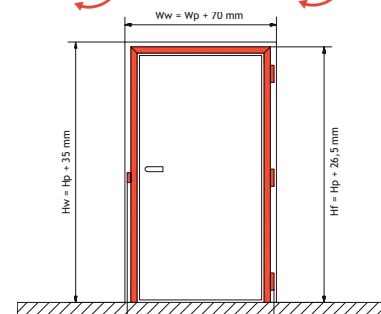
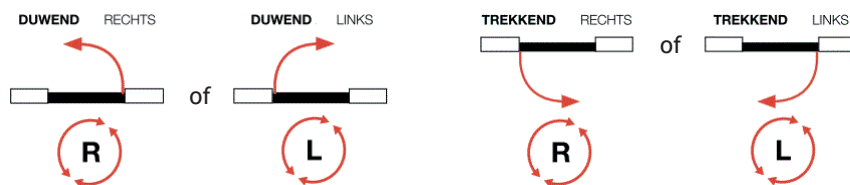

Hp: Hoogte deurpaneel
Wp: Breedte deurpaneel
Hf: Hoogte deurframe
Wf: Breedte deurframe
Hw: Opening hoogte muur
Ww: Opening breedte muur

SET OOK BESCHIKBAAR IN ZWART



Zwarte afwerking (primer)



3D onzichtbare zwarte scharnieren

OMSCHRIJVING	UITVOERING	KLEUR	HOOGTE	CODE
 <p>XINNIX X2 SET STAANDERS</p> <p>Geschikt voor een vlakliggende duwende deur (50 mm) en een vlakliggende trekkende deur (40 mm), rechts of links.</p> <p>Kit bestaat uit:</p> <ul style="list-style-type: none"> • 2 geprimerde staanders op deurmaat waarvan één met scharnieruitsparing. • Onzichtbare 3D regelbare scharnieren A24: aantal en type in functie van deurhoogte en deurgewicht. Draagkracht: 30 kg./scharnier. • Magnetisch slot • Akoestische slagdichting als deurdemping. <p> MAATWERK TOT 3000 MM HOOGTE OP AANVRAAG. PLAFONDHOOGTE MOGELIJK.</p>	links	wit	2015 mm	9482-0090
	links	wit	2115 mm	9482-0190
	links	wit	2315 mm	9482-0390
	rechts	wit	2015 mm	9482-0091
	rechts	wit	2115 mm	9482-0191
	rechts	wit	2315 mm	9482-0391
	links	zwart	2015 mm	9482-3090
	links	zwart	2115 mm	9482-3190
	links	zwart	2315 mm	9482-3390
	rechts	zwart	2015 mm	9482-3091
	rechts	zwart	2115 mm	9482-3191
	rechts	zwart	2315 mm	9482-3391

OMSCHRIJVING	KLEUR	BREEDTE	CODE
 <p>XINNIX X2 SET KOPSTUK + AFSTANDSHOUDERS</p> <p> MAATWERK TOT 1230 MM BREEDTE OP AANVRAAG.</p>	wit	630 mm	9482-1630
	wit	730 mm	9482-1730
	wit	780 mm	9482-1780
	wit	830 mm	9482-1830
	wit	880 mm	9482-1880
	wit	930 mm	9482-1930
	wit	980 mm	9482-1980
	wit	1030 mm	9482-1990
	zwart	630 mm	9482-3630
	zwart	730 mm	9482-3730
	zwart	780 mm	9482-3780
	zwart	830 mm	9482-3830
	zwart	880 mm	9482-3880
	zwart	930 mm	9482-3930
	zwart	980 mm	9482-3980
	zwart	1030 mm	9482-3990

OMSCHRIJVING	DIKTE X BREEDTE X HOOGTE	CODE
<p>XINNIX AFWERKINGSPROFIEL GIPSPLAAT (5 stuks per doos)</p> <p>Xinnix afwerking</p> 	9 x 120 x 2200 mm	9481-3220
	9 x 120 x 2600 mm	9481-3260
	9 x 120 x 3000 mm	9481-3300
	9 x 260 x 2200 mm	9481-3226
	9 x 260 x 3000 mm	9481-3306

TOEBEHOREN



OMSCHRIJVING	MODEL	CODE
MAGNETISCHE DEURSLOTEN	PZ	9468-1620
	WC	9468-1619



Afmetingen
PZ: 8 x 85 mm
WC: 8 x 8 x 95 mm

OMSCHRIJVING	UITVOERING	KLEUR	CODE
XINNIX NZ^o SLUITING Xinnix deursysteem zonder slot maar mét magnetische sluiting. Dankzij de integratie van het Xinnix NZ ^o -systeem is het mogelijk om de deur te openen en te sluiten zonder deurkruk.	ABS	grijs	9468-1700
	ABS	wit	9468-1702
	ABS	zwart	9468-1703
	<u>Voor voorgefreesde deur</u>		
	rvs	grijs	9468-1710

Voor voorgefreesde deur

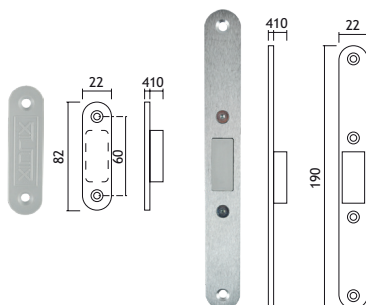

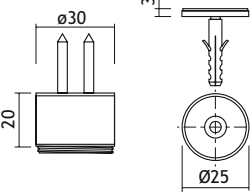
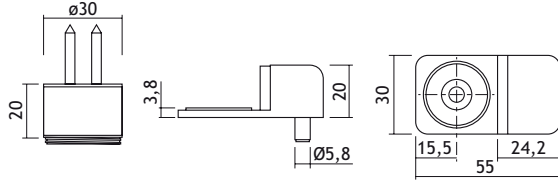

OMSCHRIJVING		UITVOERING	MODEL	CODE
 <p>VERBORGEN DEURMAGNEET/STOP</p> <p>Verborgen deurstopper voor een bijna onzichtbaar resultaat. Houdt de deur op zijn plaats.</p>		rvs	zonder stop	9469-2100
		rvs	met stop	9469-2110
<p>zonder stop</p> 		<p>met stop</p> 		

OMSCHRIJVING		UITVOERING	CODE
 		<p>DEURKRUK</p> <p>zwart wit</p>	<p>9486-3005 9486-3007</p>
		Geleverd per paar.	

OMSCHRIJVING		UITVOERING	CODE
 		<p>ROSACE BB</p> <p>zwart wit</p>	<p>9486-3015 9486-3017</p>
		Geleverd per paar.	

OMSCHRIJVING		UITVOERING	CODE
 		<p>WC-GARNITUUR</p> <p>zwart wit</p>	<p>9486-3025 9486-3027</p>
		Geleverd per set.	

OMSCHRIJVING		MODEL	CODE
 		<p>DEURKRUK IN RVS</p> <p>XA-RF140 XA-RF150</p>	<p>9486-3034 9486-3035</p>
<p>XA-RF140</p> <p>XA-RF150</p>		Geleverd per paar.	

OMSCHRIJVING		UITVOERING	CODE
		<p>ROSACE BB</p> <p>rvs</p>	<p>9486-3036</p>
		Geleverd per paar.	

OMSCHRIJVING		UITVOERING	CODE
 		<p>WC-GARNITUUR</p> <p>rvs</p>	<p>9486-3037</p>
		Geleverd per set.	

X5

Geschikt voor schuifdeuren.



Het schuifdeursysteem van Xinnix is een compleet pakket, waarmee ook de holle wand wordt opgebouwd waar de schuifdeur in zal schuiven. Deze holle wand kan naadloos worden aangesloten op bestaande metalstud of HSB wanden.

Het resultaat is een moderne, minimalistische schuifdeur in de wand. De gipsplaten en het stucwerk verbergen alle profielen en het schuifdeurbeslag. Een strakke opening in de wand met daarin de schuifdeur is alles wat je ziet. Schuifdeursystemen in de wand kunnen worden gecombineerd met elke stompe deur van maximaal 120 kg. We kunnen er ook een voorbereekte deur bij leveren.

Wi je een schuifdeursysteem op maat? Ook dat is mogelijk. Neem hiervoor contact met ons op.



X5 - UNIVERSEEL SCHUIFDEURSYSTEEM VOOR GIPSPLAATWANDEN

Een Xinnix schuifdeursysteem is een universeel constructie-element, plaatsklaar en integreerbaar in te beplaten wandconstructies van 75 of 100 mm. De afwerking rond het deurblad gebeurt met het Xinnix beslag, met softclose 80 kg.

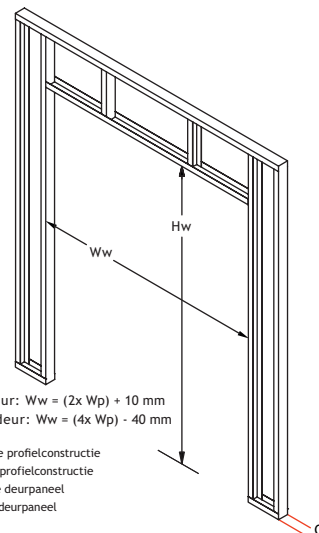

Bestelbon



<https://www.xinnixdoorsystems.be/nl/downloads/schuifdeuren>

OMSCHRIJVING	BREEDTE X HOOGTE	CODE
<p>XINNIX X5/X5D KIT MET SOFTCLOSE 80 KG.</p> <p><u>Set bestaat uit:</u> staanders + bodemplaat + rail + draagbalk + beslag</p> <ul style="list-style-type: none"> • Metalstud: 75 of 100 mm • Draagkracht tot 120 kg, softclose 80 kg. • X5: Enkele beplating: 12,5 mm • X5D: Dubbele beplating: 2 x 12,5 mm • Afgewerkte Muurdikte X5: 100 mm of 125 mm • Afgewerkte Muurdikte X5D: 125 mm of 150 mm 	<p>X5 (Q: 75 mm) 1030 x 2015 mm 1030 x 2115 mm 1030 x 2315 mm</p>	<p>9485-0575 9485-0675 9485-0775</p>
	<p>X5D (Q: 75 mm) 1030 x 2315 mm 1030 x 2715 mm 1030 x 3015 mm</p>	<p>9485-1575 9485-1675 9485-1775</p>
	<p>X5 (Q: 100 mm) 1030 x 2015 mm 1030 x 2115 mm 1030 x 2315 mm</p>	<p>9485-0500 9485-0600 9485-0700</p>
	<p>X5D (Q: 100 mm) 1030 x 2315 mm 1030 x 2715 mm 1030 x 3015 mm</p>	<p>9485-1500 9485-1600 9485-1700</p>

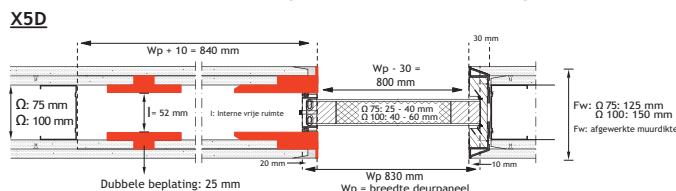
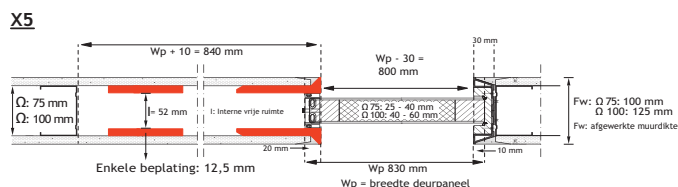





OMSCHRIJVING	AFWERKING	CODE
<p>AFWERKINGSSET X5/X5D</p> <ul style="list-style-type: none"> • Afgewerkte Muurdikte: 100, 125 of 150 mm • Hoogte: tot 3015 mm 	<p>Xinnix afwerking X5 Q: 75 mm - H: 2300 mm Q: 100 mm - H: 2300 mm</p>	<p>9485-1023 9485-1123</p>
	<p>Xinnix afwerking X5D Q: 75 mm - H: 2300 mm Q: 75 mm - H: 2700 mm Q: 75 mm - H: 3000 mm Q: 100 mm - H: 2300 mm Q: 100 mm - H: 2700 mm Q: 100 mm - H: 3000 mm</p>	<p>9485-2123 9485-2127 9485-2130 9485-2223 9485-2227 9485-2230</p>
	<p>Pure afwerking X5 (met plafondophanging) Q: 75 mm - H: 2300 mm Q: 100 mm - H: 2300 mm</p>	<p>9485-3023 9485-3123</p>
	<p>Pure afwerking X5D (met plafondophanging) Q: 75 mm - H: 2300 mm Q: 75 mm - H: 2700 mm Q: 75 mm - H: 3000 mm Q: 100 mm - H: 2300 mm Q: 100 mm - H: 2700 mm Q: 100 mm - H: 3000 mm</p>	<p>9485-3123 9485-3127 9485-3130 9485-3223 9485-3227 9485-3230</p>

X5 - TOEBEHOREN

Schuifdeurgrepen voor houten deuren

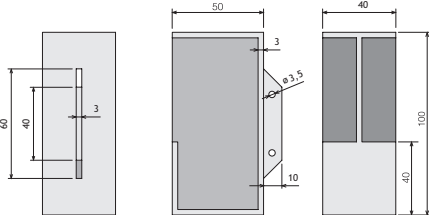

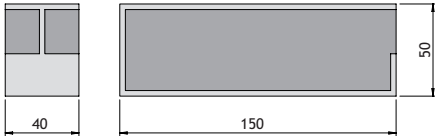

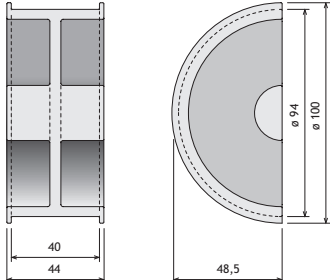
	OMSCHRIJVING	UITVOERING	DEURDIKTE	CODE
	<p>SCHUIFDEURGREEP KUBE</p> 	zwart	40 mm	9030-4340
	<p>SCHUIFDEURGREEP KUBE</p> 	zwart	40 mm	9030-7340
	<p>INKAPSCHELPGREEP MOON</p> 	zwart	40 mm	9186-0340



	OMSCHRIJVING	UITVOERING	DEURDIKTE	CODE
	SCHUIFDEURGREEP PEH46 (rechte hoeken) 	rvs rvs	38 mm 40 mm	9030-3938 9030-3940
	SCHUIFDEURGREEP KUBE (afgeronde hoeken) 	rvs rvs	38 mm 40 mm	9030-4938 9030-4940
	SCHUIFDEURGREEP KUBE (met rand) Hoogte: 100 mm	rvs	40 mm	9030-5940
	SCHUIFDEURGREEP KUBE (gesloten) Hoogte: 120 mm	rvs rvs	38 mm 40 mm	9030-6938 9030-6940
	INKAPSCHELPGREEP (1/2 maan) Hoogte: 100 mm	rvs messing	40 mm 40 mm	9186-0940 9030-1540

XP50 - PLINTEN

Universeel geïntegreerde plint



XP50 - UNIVERSEEL GEÏNTEGREERDE PLINT

Aluminium plint XP50(c) geschikt voor negatieve en vlakwandige uitvoering:

Eén basis voor verschillende uitvoeringen:

- Negatieve montage -9 mm
- Vlakwandig met deksel
- Vlakwandig met deksel en RVS afdekplaat
- Vlakwandig met plint uit steen (niet inbegrepen)
- Vlakwandig met plint uit laminaat (niet inbegrepen)

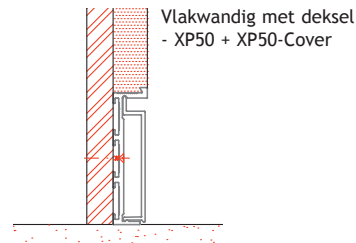
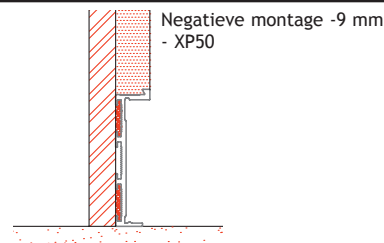

Karakteristieken:

- Profielen bruut, geanodiseerd mat natuur of voorzien van witte primerlaag
- Mogelijkheid om een RVS afdekplaat te kleven op het dekselprofiel
- Nodige koppel-, eind- en aansluitstukjes leverbaar
- Gemakkelijke distributie door zijn verpakking: L= 2000 en 3000 mm
- Mechanisch te bevestigen of onzichtbaar te kleven in de wandconstructie
- Prachtige tijdloze afwerking
- Minimalistische afmetingen: Hoogte 50 mm - Diepte 13 mm



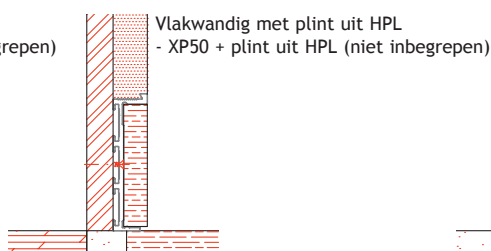
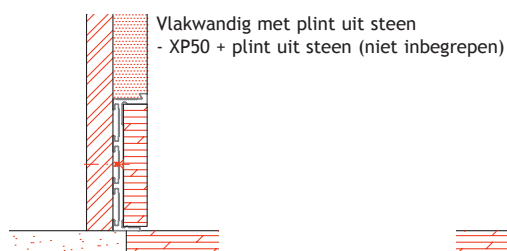

Geschikt voor iedere wandtype: Zowel gipsplaat als te bepleisteren wanden

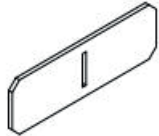

OMSCHRIJVING	LENGTE	UITVOERING	CODE	OMSCHRIJVING	LENGTE	UITVOERING	CODE
 XP50 plinten basis Min. 1 doos (10 stuks)	3 m	alu bruut	9485-5053	 XP50 deksels Min. 1 doos (10 stuks)	3 m	alu bruut	9485-5153
	3 m	alu geanodiseerd	9485-5063		3 m	alu geanodiseerd	9485-5163
	3 m	alu wit gelakt	9485-5073		3 m	alu wit gelakt	9485-5173
					3 m	rvs	9485-5193

OMSCHRIJVING	LENGTE	UITVOERING	CODE
 XP50 plinten basis Dikte: 4 mm Min. 1 doos (10 stuks)	3 m	alu wit gelakt	9485-5074

OMSCHRIJVING	CODE	OMSCHRIJVING	UITVOERING	CODE
 XP50 verbinding plint-plint Min. 1 zakje (100 stuks)	9485-5200	 XP50 verbinding deur-plint Min. 1 zakje (10 stuks)	alu geanodiseerd alu wit gelakt rvs	9485-5260 9485-5270 9485-5290

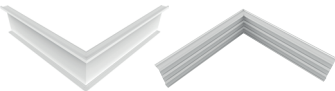
OMSCHRIJVING	UITVOERING	CODE	OMSCHRIJVING	UITVOERING	CODE
 XP50 eindstuk Min. 1 zakje (10 stuks)	alu geanodiseerd alu wit gelakt	9485-5360 9485-5370	 XP50 verbindingshoek +45° -45° 300 x 300 mm Min. 1 doos (10 sets)	alu bruut alu geanodiseerd alu wit gelakt	9485-5450 9485-5460 9485-5470

BERMA